

# みなとみらい線 フリーペーパー専用ラック

## 媒体料金

| 駅名     | 枠数 | 全駅セット / 6カ月   |
|--------|----|---------------|
| 横浜     | 1列 | ¥1,320,000/税別 |
| 新高島    | 1列 |               |
| みなとみらい | 1列 |               |
| 馬車道    | 1列 |               |
| 日本大通り  | 1列 |               |
| 元町・中華街 | 1列 |               |

## 規格および仕様

ラックサイズ : H 1 3 2 0 × W 2 3 0 × D 4 0 0 ※各駅共通

ネームプレート : 見寸 : W 2 1 0 × H 9 0 ※別資料あり

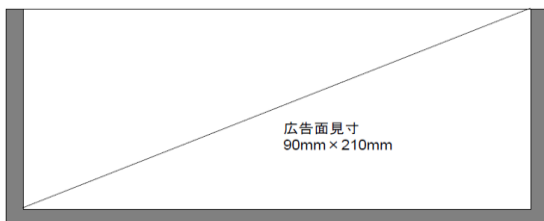

フリーペーパーラックプレート広告サイズ  
97mm × 224mm

## 申込について

申込 : 決定優先

利用開始 : 随時使用可能



## 販売および運用方法

- 販売期間は6ヶ月単位
- 掲出は全駅一括（駅ごとの個別販売はいたしません）
- 業種についてはみなとみらい線駅構内掲出規制に準じます
- 配布物の大きさは、原則でA4サイズまで
- 配布物の内容審査は事前に行います
- 競合クライアントの調整はいたしません
- 補充はクライアントもしくは申込代理店にて行ってください

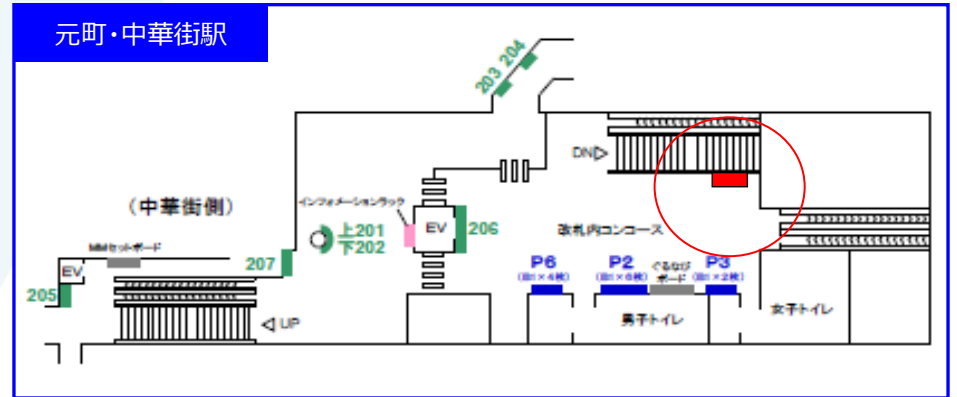
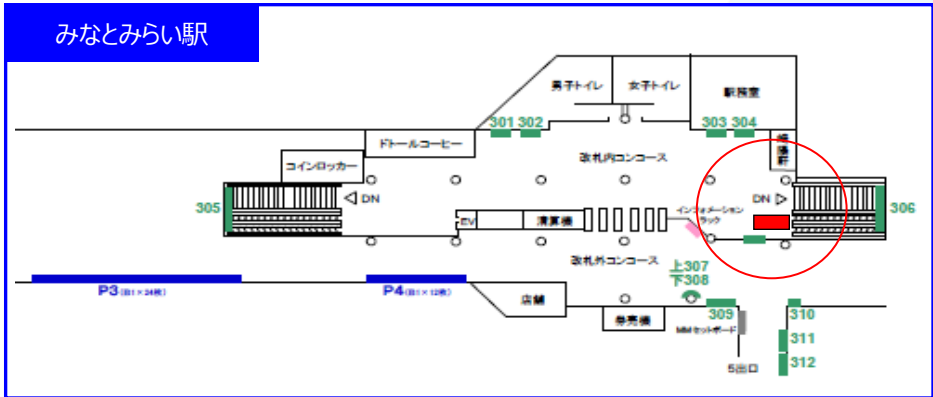
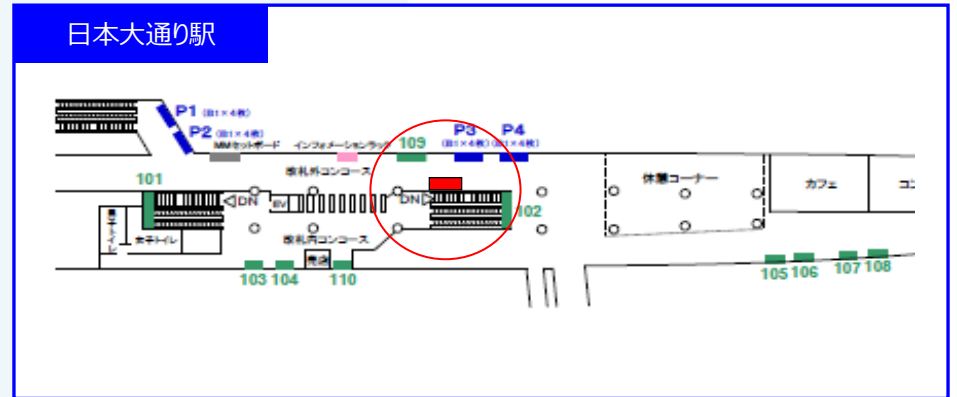
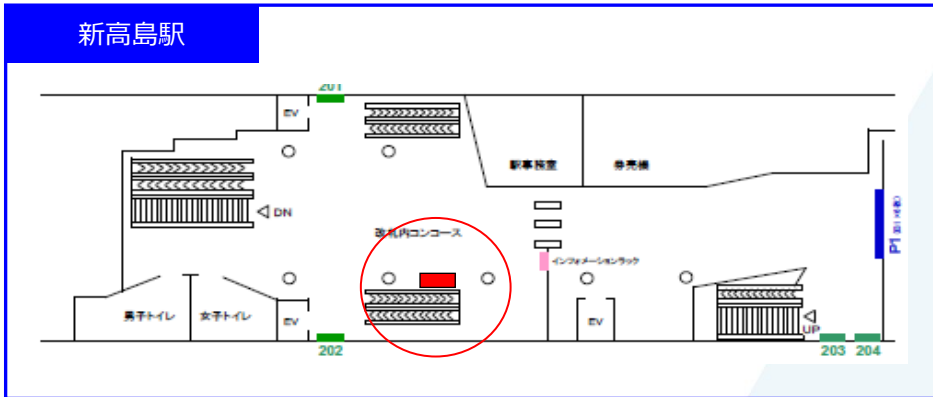
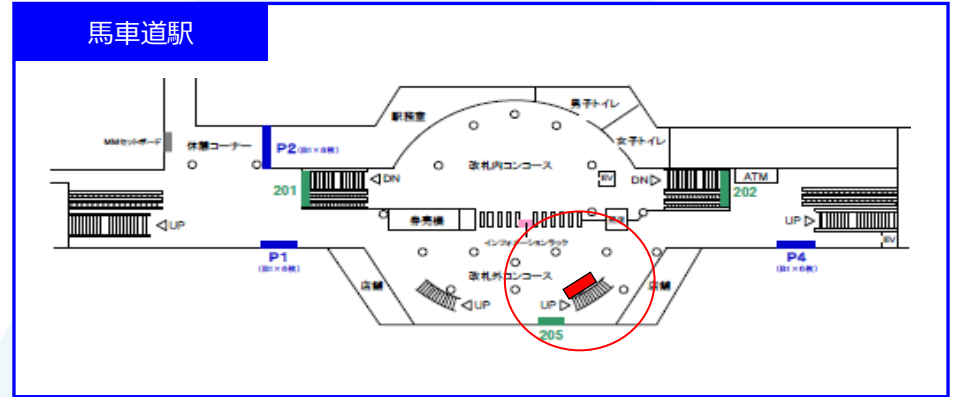
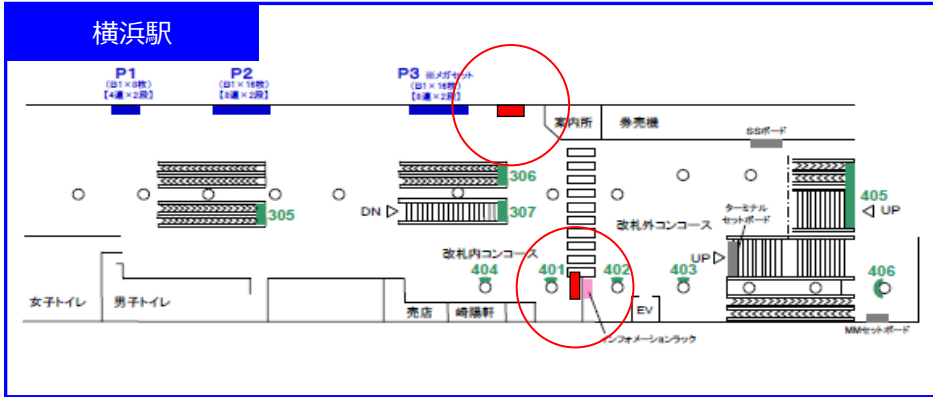



壁面側  
No6, No7, No8, No9, No10



横浜駅  
改札横  
No1, No2, No3, No4, No5



新高島駅



みなとみらい駅



馬車道駅



日本大通り駅



元町・中華街駅

※すべての駅に掲出されます。  
※横浜駅以外、未使用のラックを一部撤去しております。  
※横浜駅のみ枠版が変則となります。